

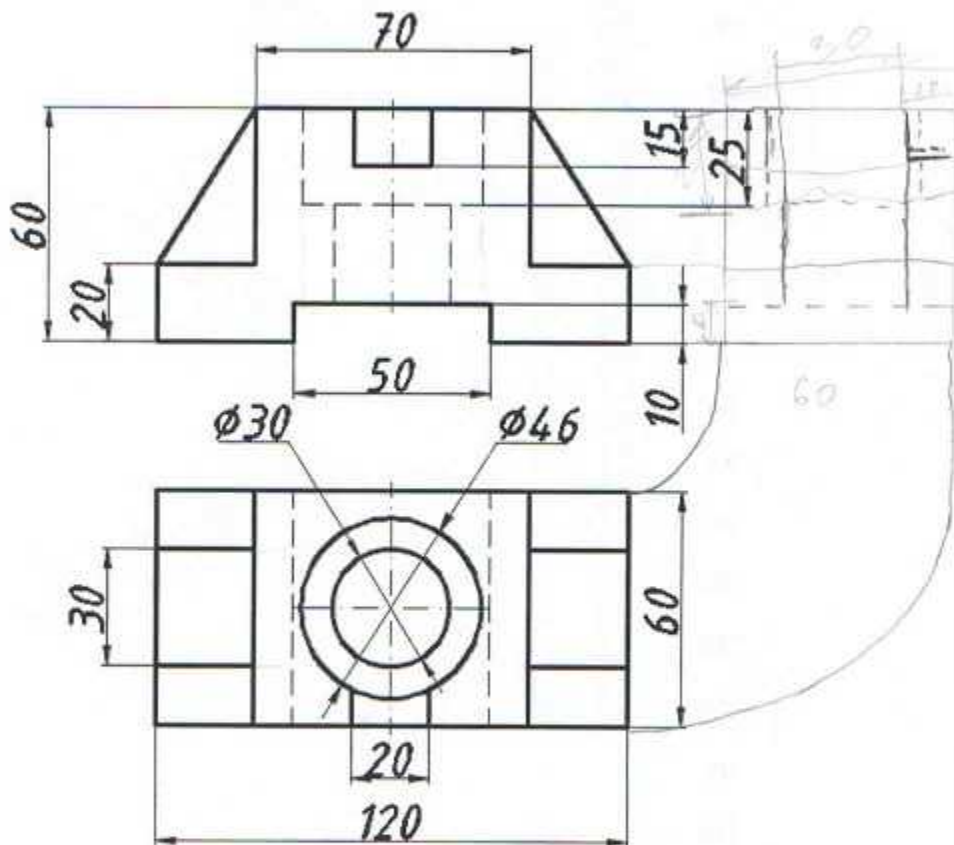









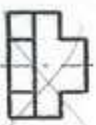
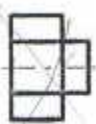









Региональная олимпиады по черчению
2017/2018 учебный год
10-11 класс

Технический чертёж
10 класс

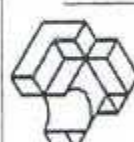
1. По двум заданным видам постройте третий вид детали. Выполните необходимые разрезы в соответствии с ГОСТ 2.305-2008. Нанесите размеры в соответствии с ГОСТ 2.307-2011. Выполните аксонометрическое изображение детали с вырезом 1/4 части детали.

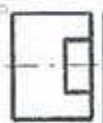
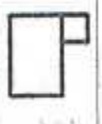

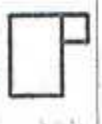
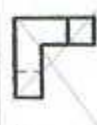
2. По наглядным изображениям деталей, используя представленный набор видов, расположить в соответствующих местах виды спереди, сверху и слева, как показано на примере.

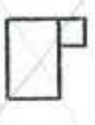
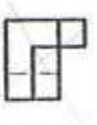
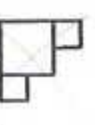
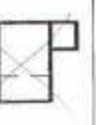
					
1	2	3	4	5	6
					
E	Д	Г	В	Б	А
					
1	3	2	4		
					
Б	В	Г	Д	Е	Ж
<p>По наглядным изображениям деталей, используя представленный набор видов, расположить в соответствующих местах виды спереди, сверху и слева, как это показано на примере. Записать в таблице ответ по форме примера.</p>					
Виды			Виды		
спереди			сверху		
3	Б	К			
1	2	3	4	5	6
Г	И	А	Д	Н	М
					
Ж	И	К	Л	М	Н

3. По наглядному изображению детали (вал) построить главный вид детали и указанные сечения. Нанести на чертеж размеры в соответствии с ГОСТ 2.307-2011.

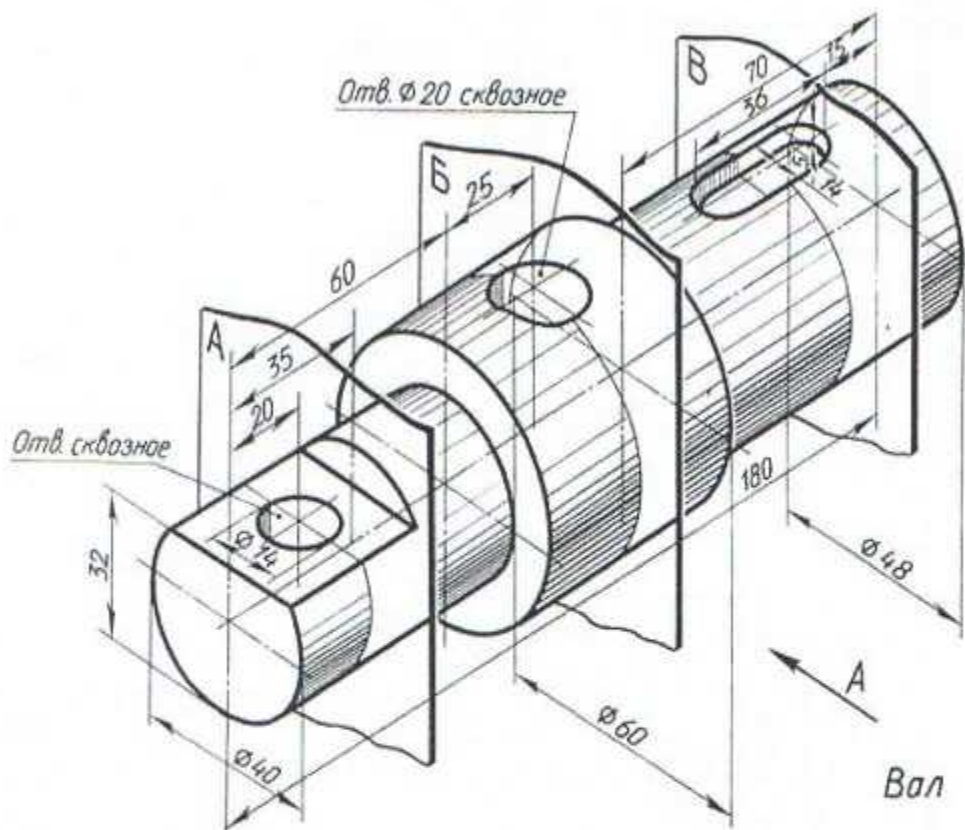

4. Вычертить эскизы деталей, входящих в представленную на чертеже сборочную единицу. Размеры не указывать.

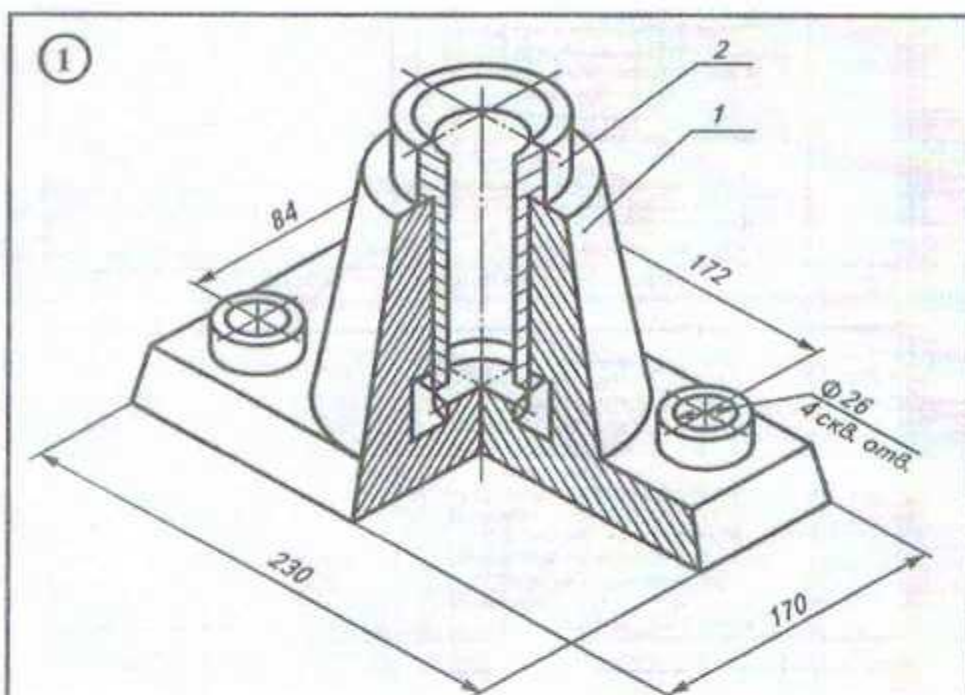

Высота подпятника — 150 мм.

Поз.	Наименование	Кол.	Материал	Примеч.
1	Корпус	1	Чугун	
2	Вкладыш	1	Чугун	
Чертил			Подпятник	
Проверил				
Школа	, кл.			
				1:2

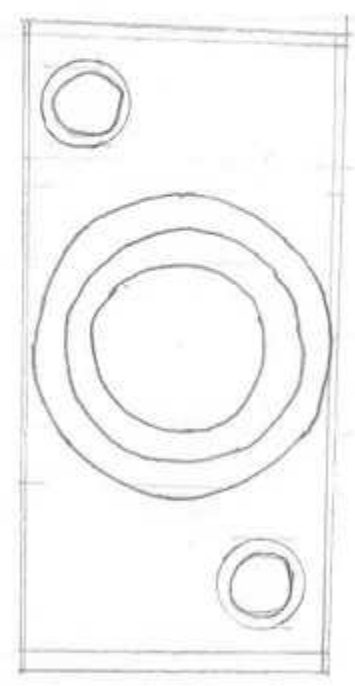
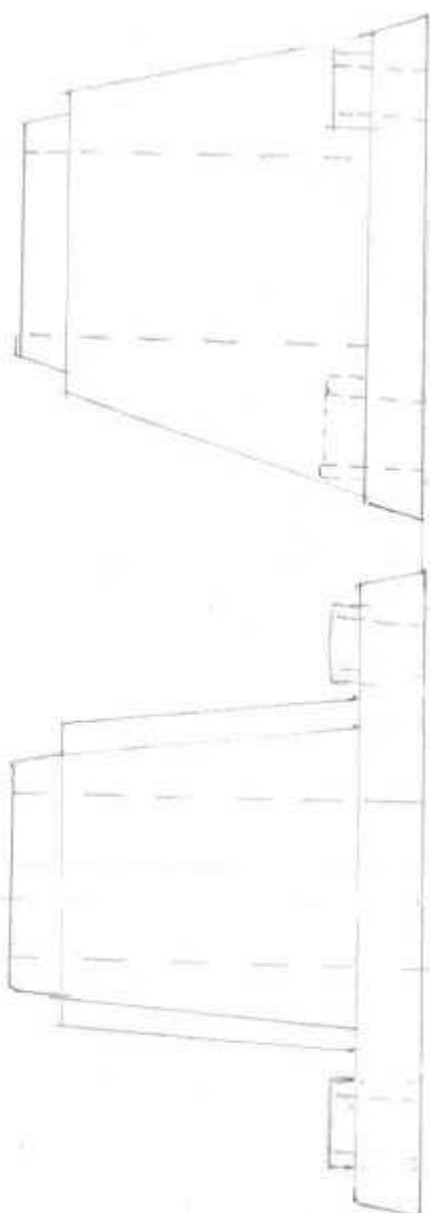

1.

Универсальный	Модель 1000	
Модель		
Универсальный 1000		1:2

24

2.

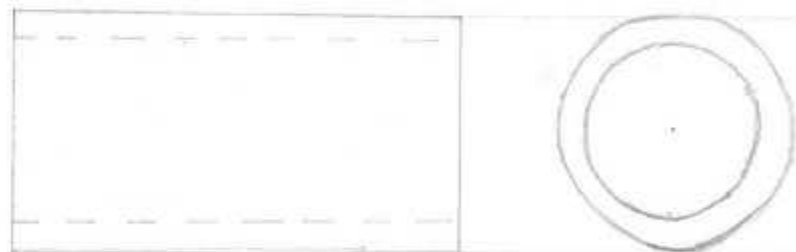

Чертун	Почерок	Почерок	24
Проберка			
Шкала	1:30	10 A	1:2

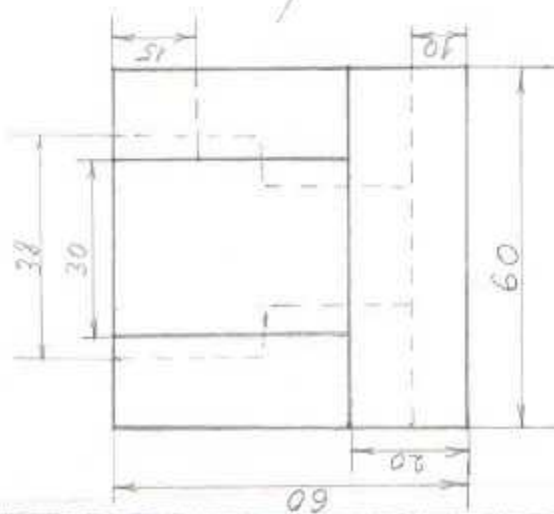
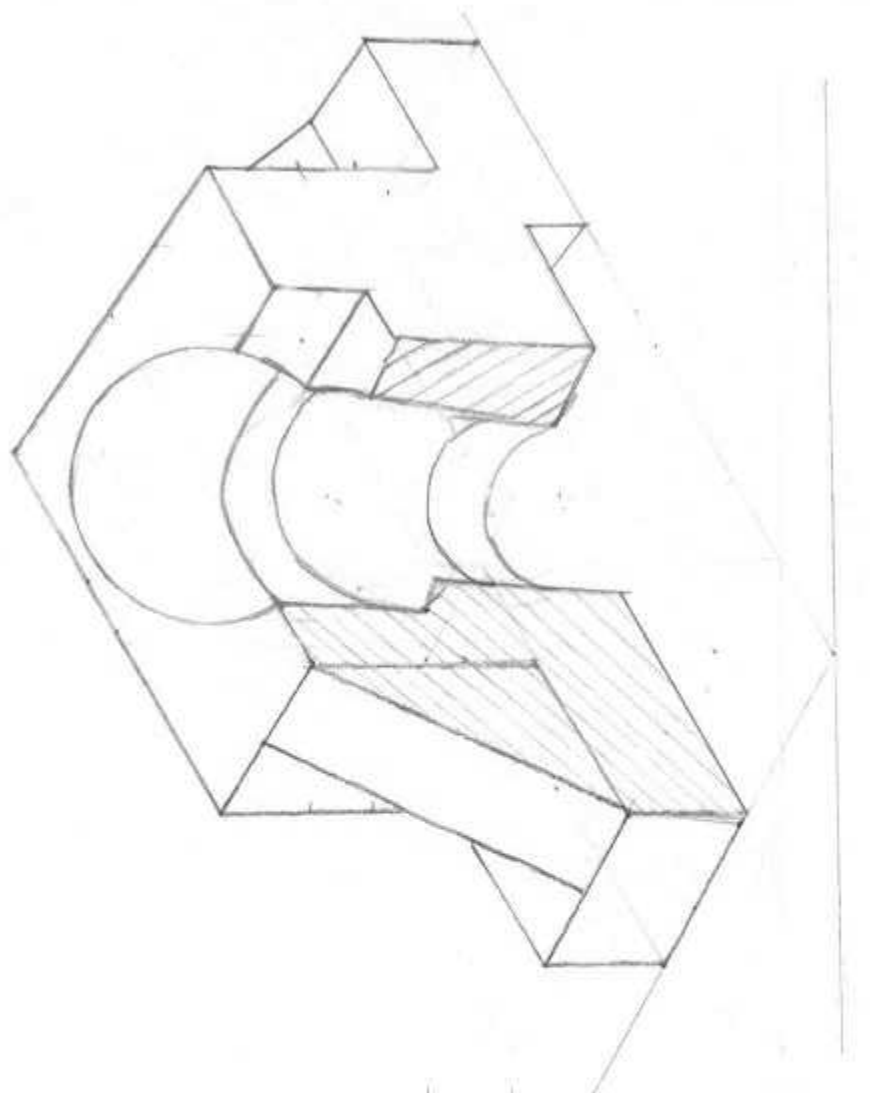

Чертун	Посное Пуба	21	1:1
Проект			
Школа 430, КЛ 10А			

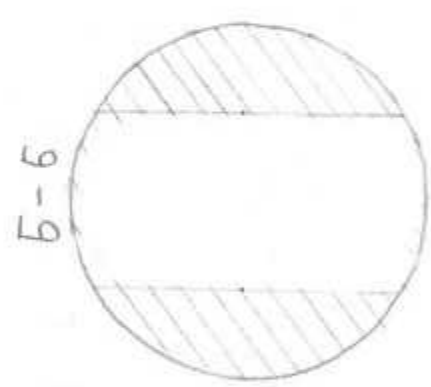
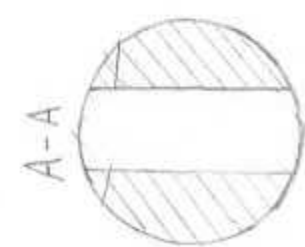
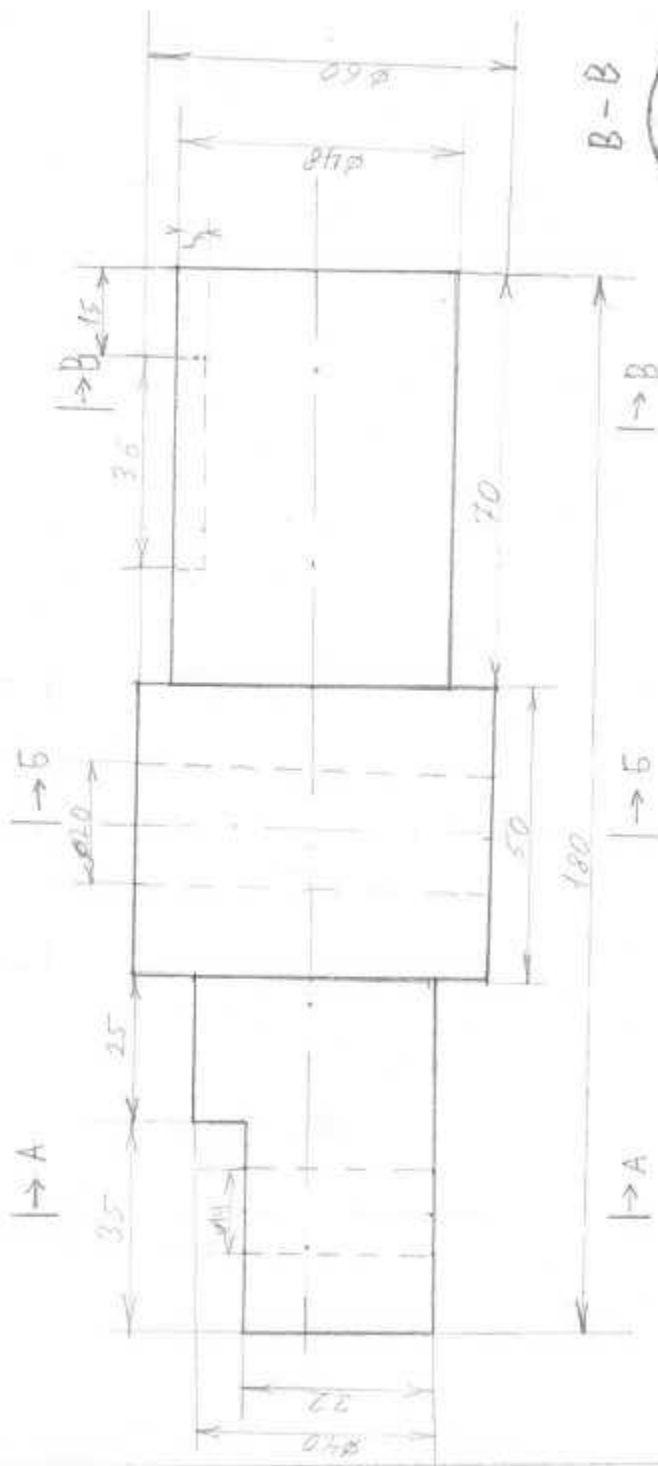

Чертун	После		
Проект			
Шкала 1:1		23	