

Задание 5. Расставьте на чертеже детали буквенные обозначения проекций точек, отмеченных на наглядном изображении.

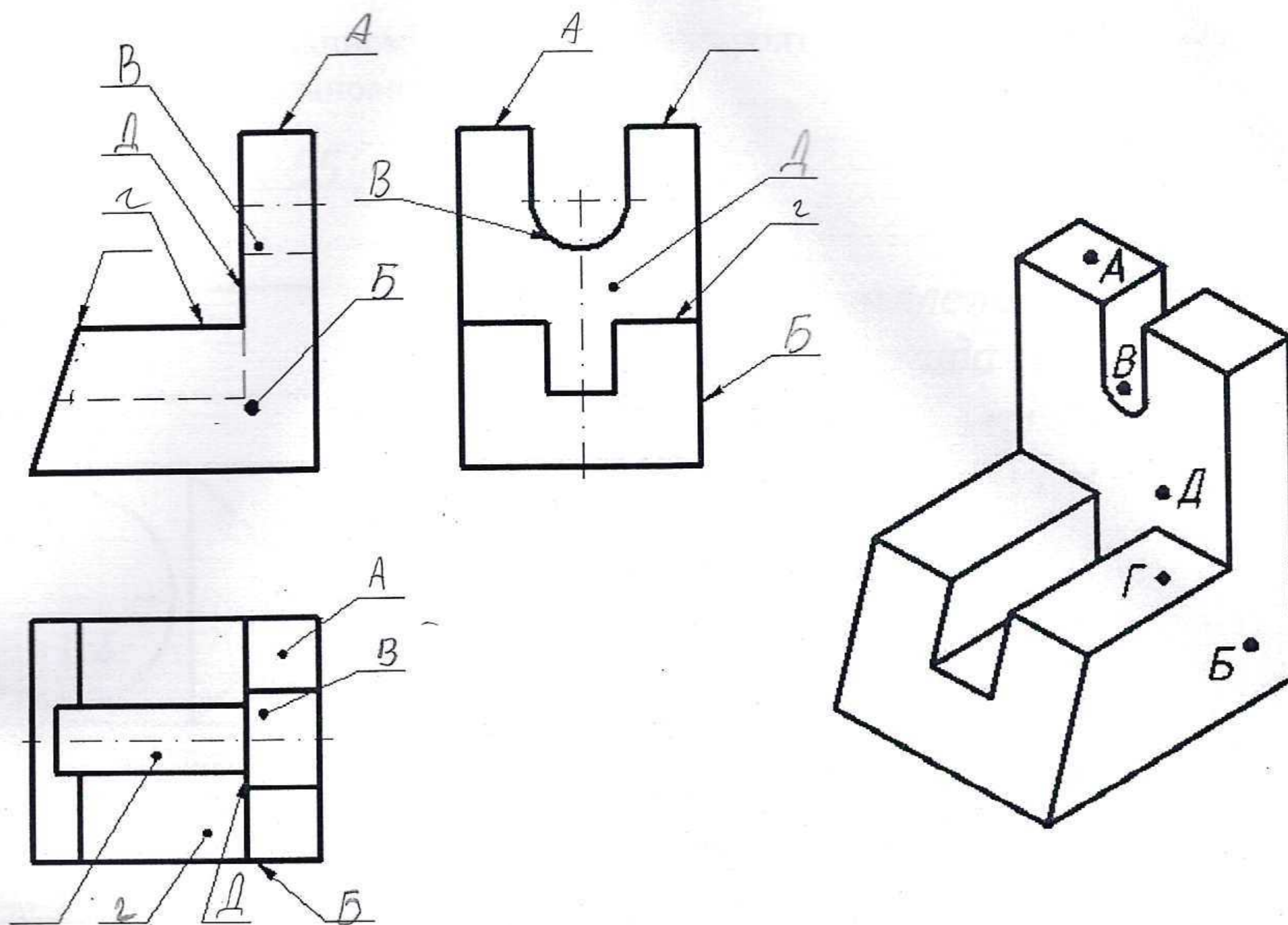

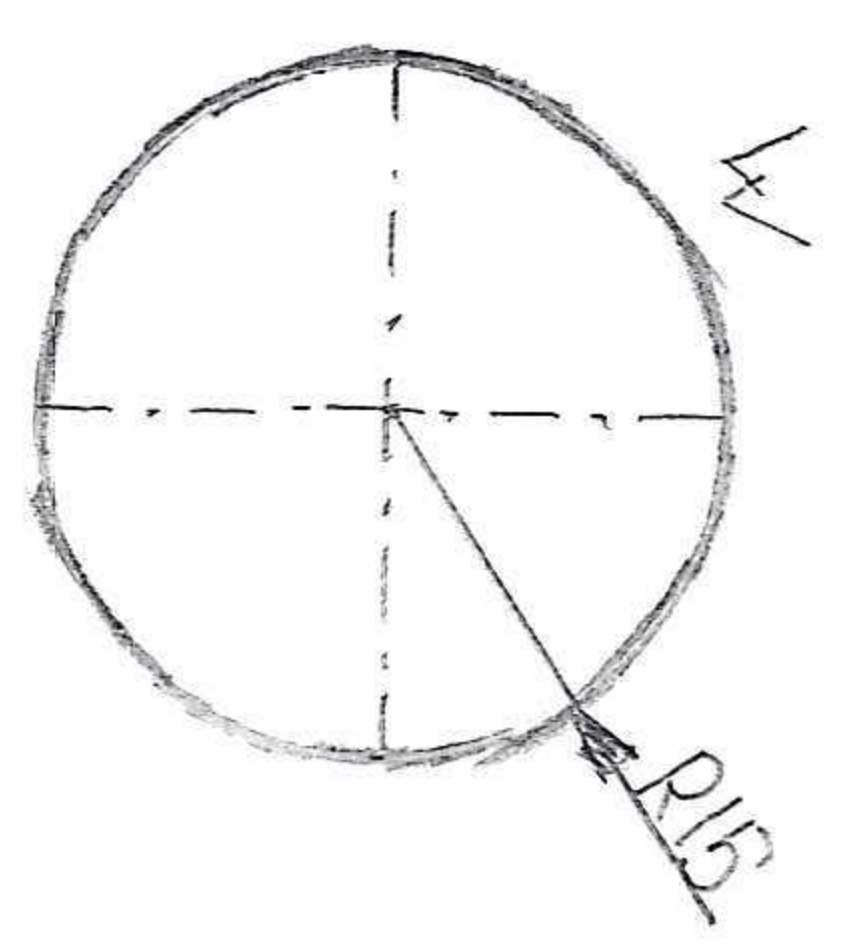

Исполнитель	М	13.12.18	Задача 1.	1:1	№ 1
Проверена					
Шкала	30				

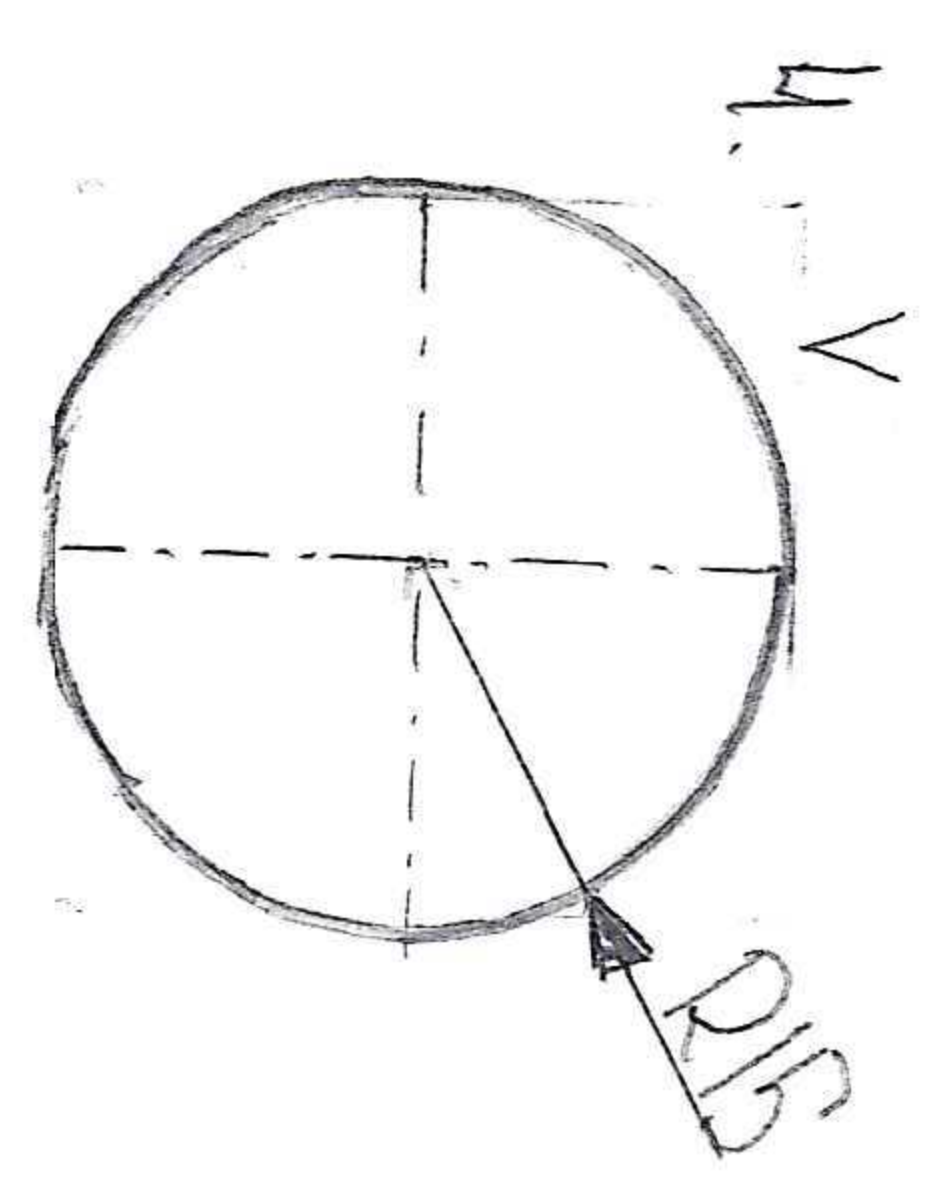
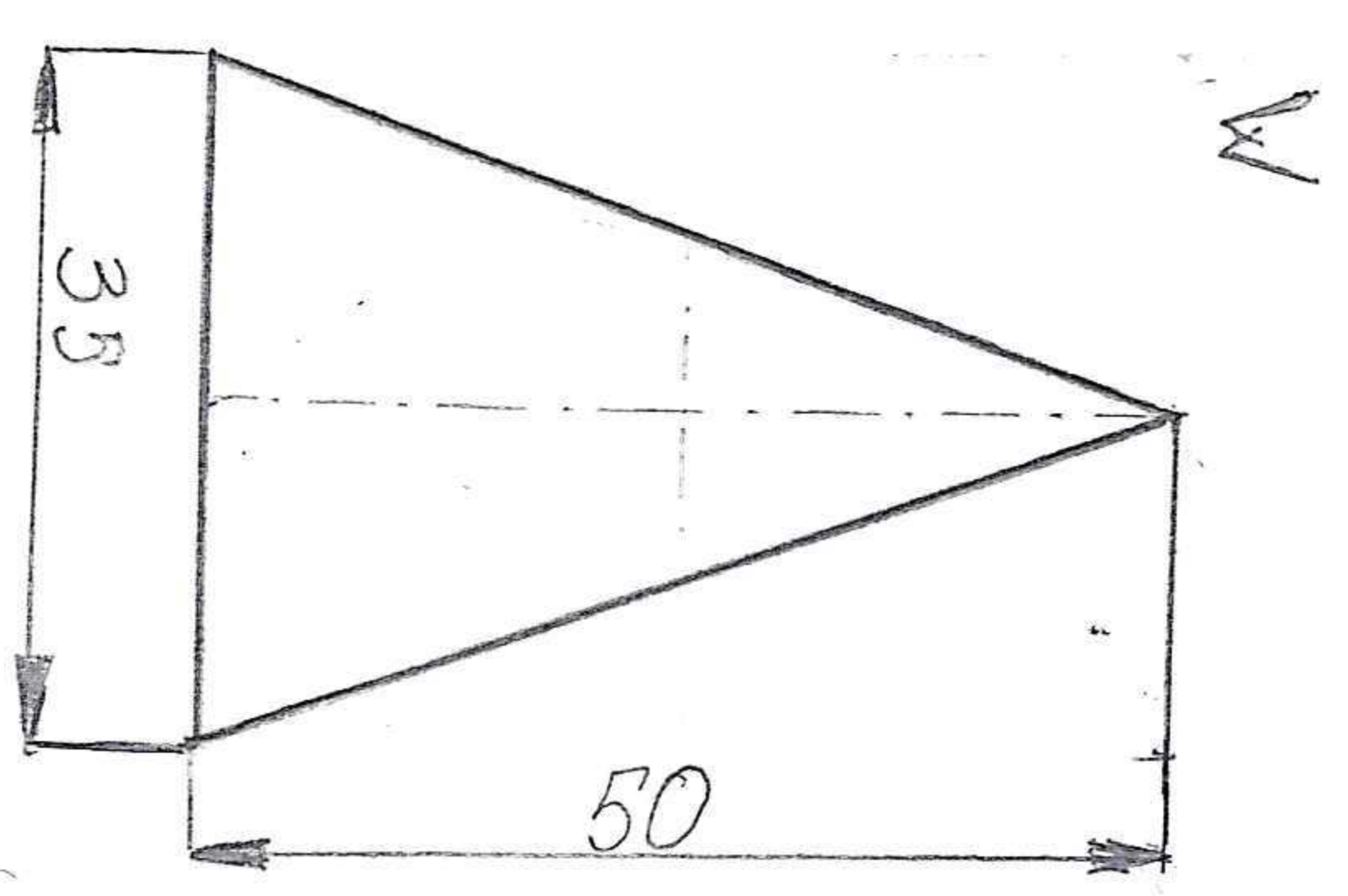
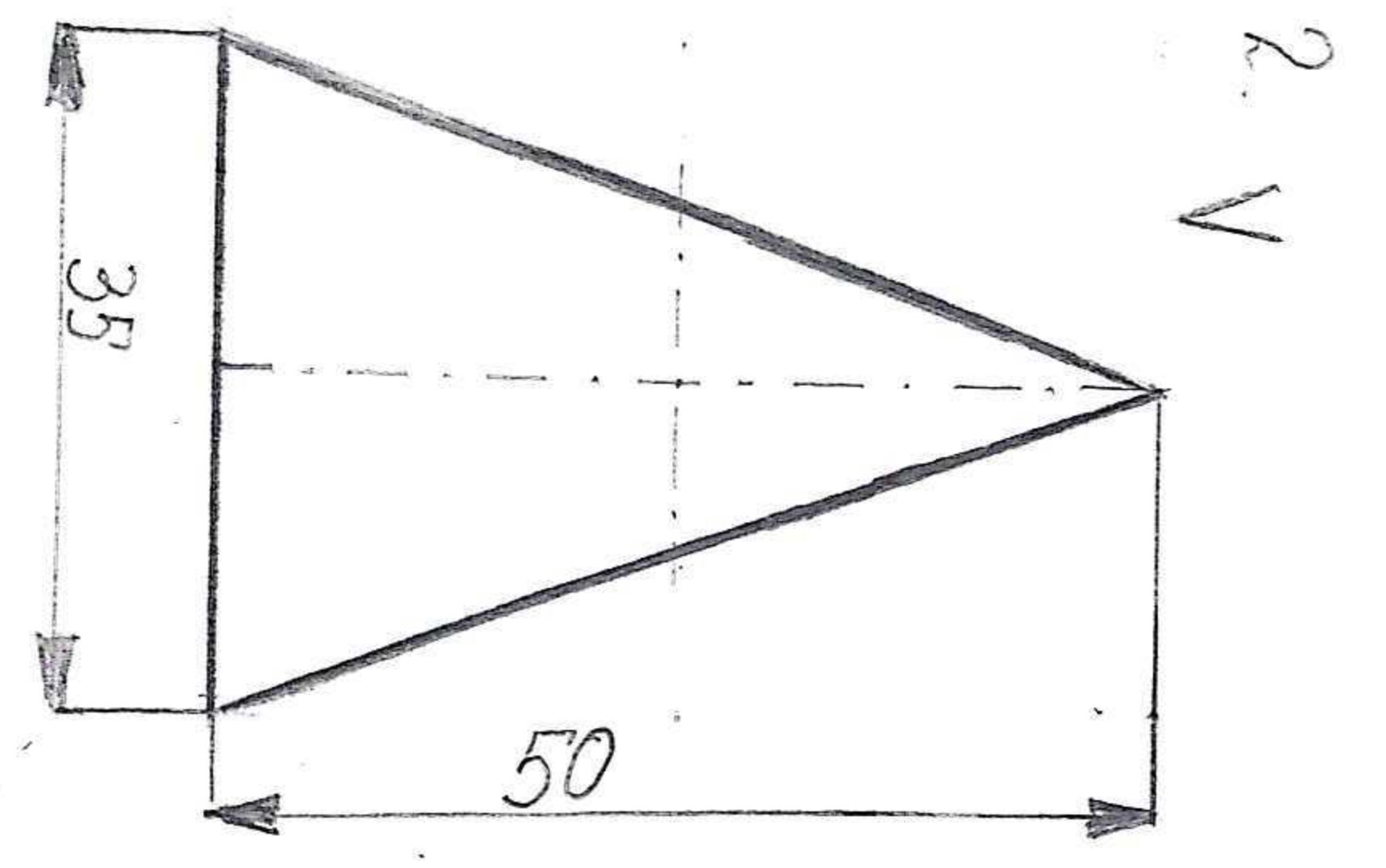
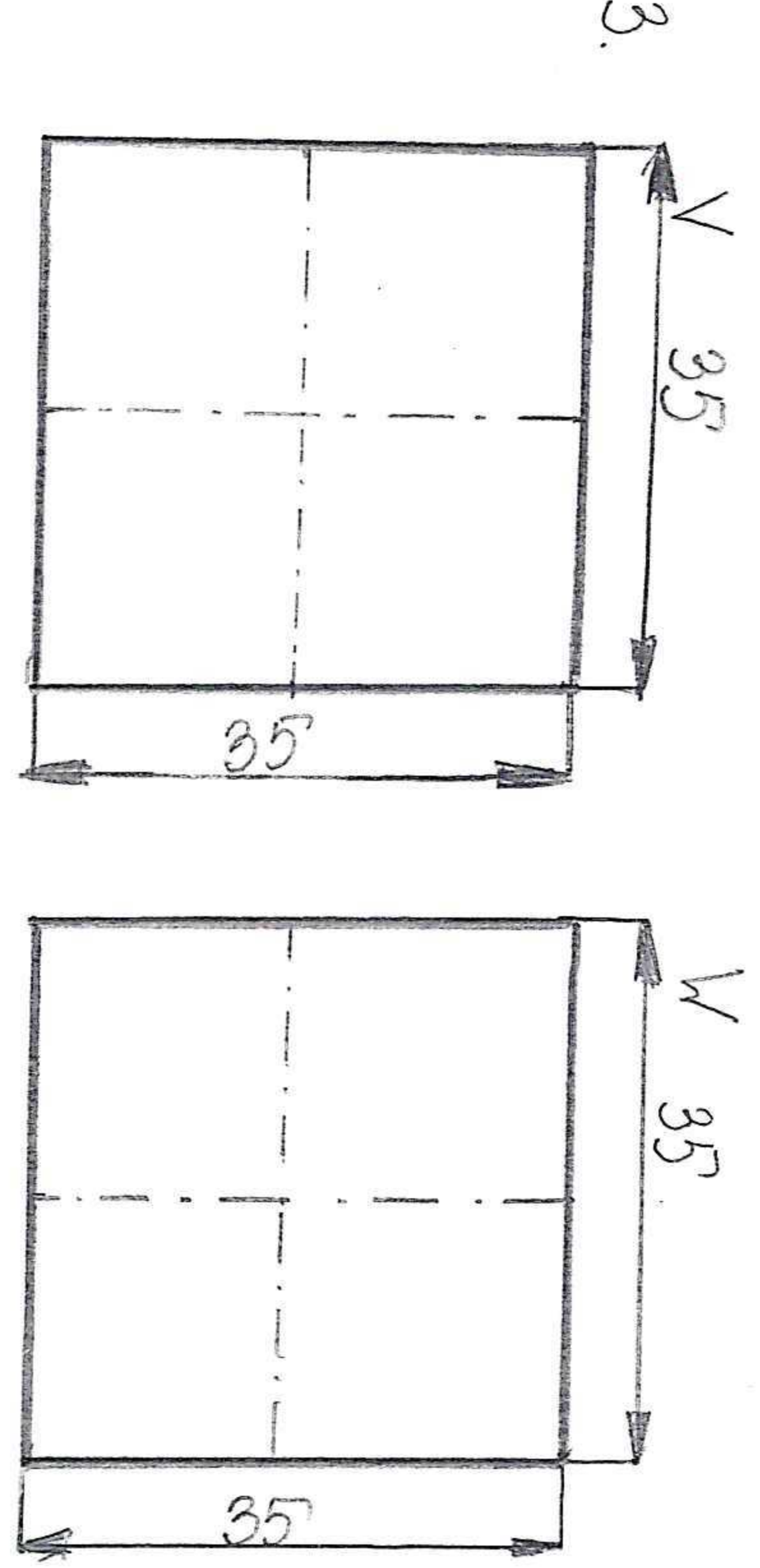
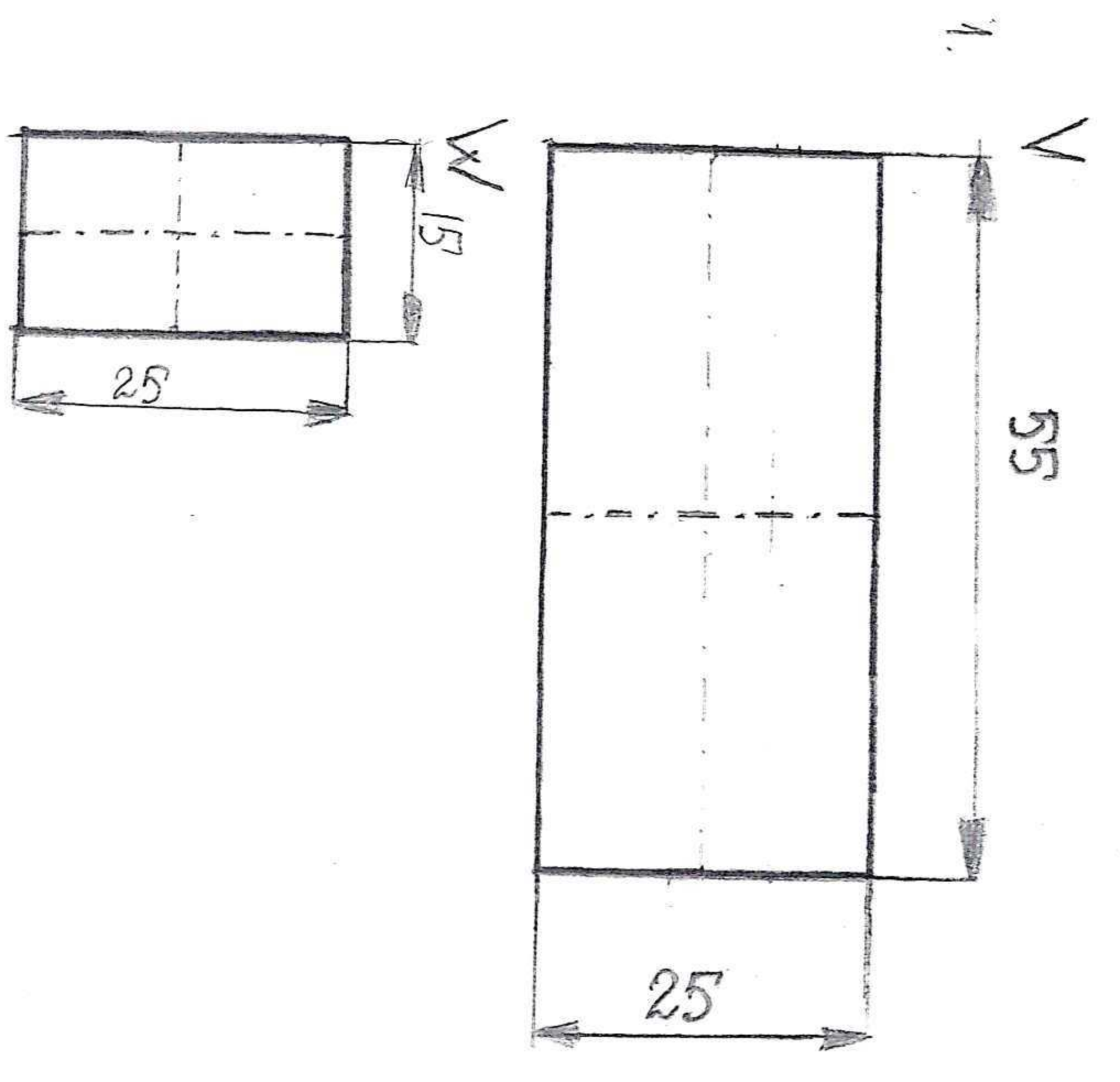
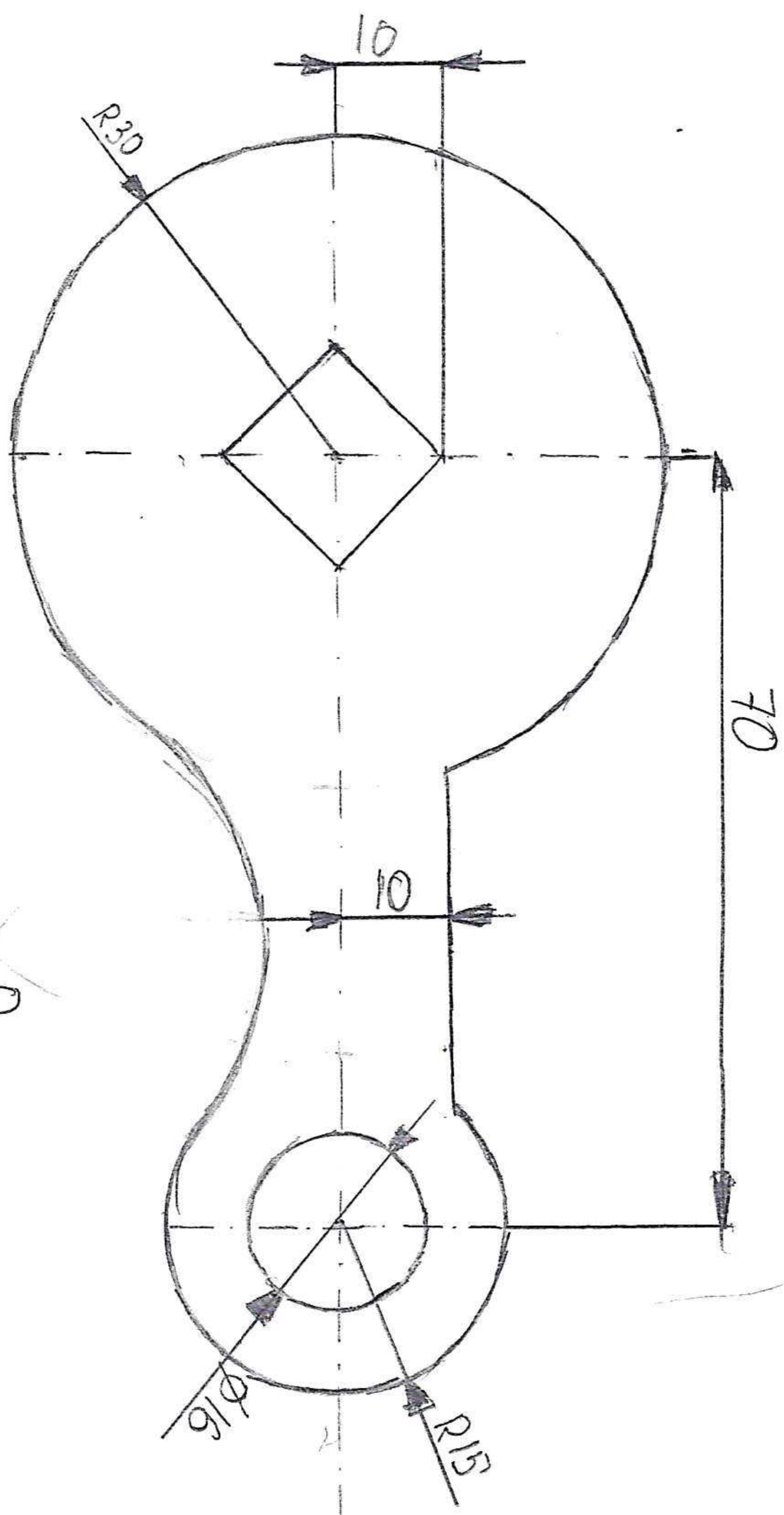

Чертеж		13.12.18	Заказ № 2	1:1	№ 2.
Проверка					
Контр. 30					

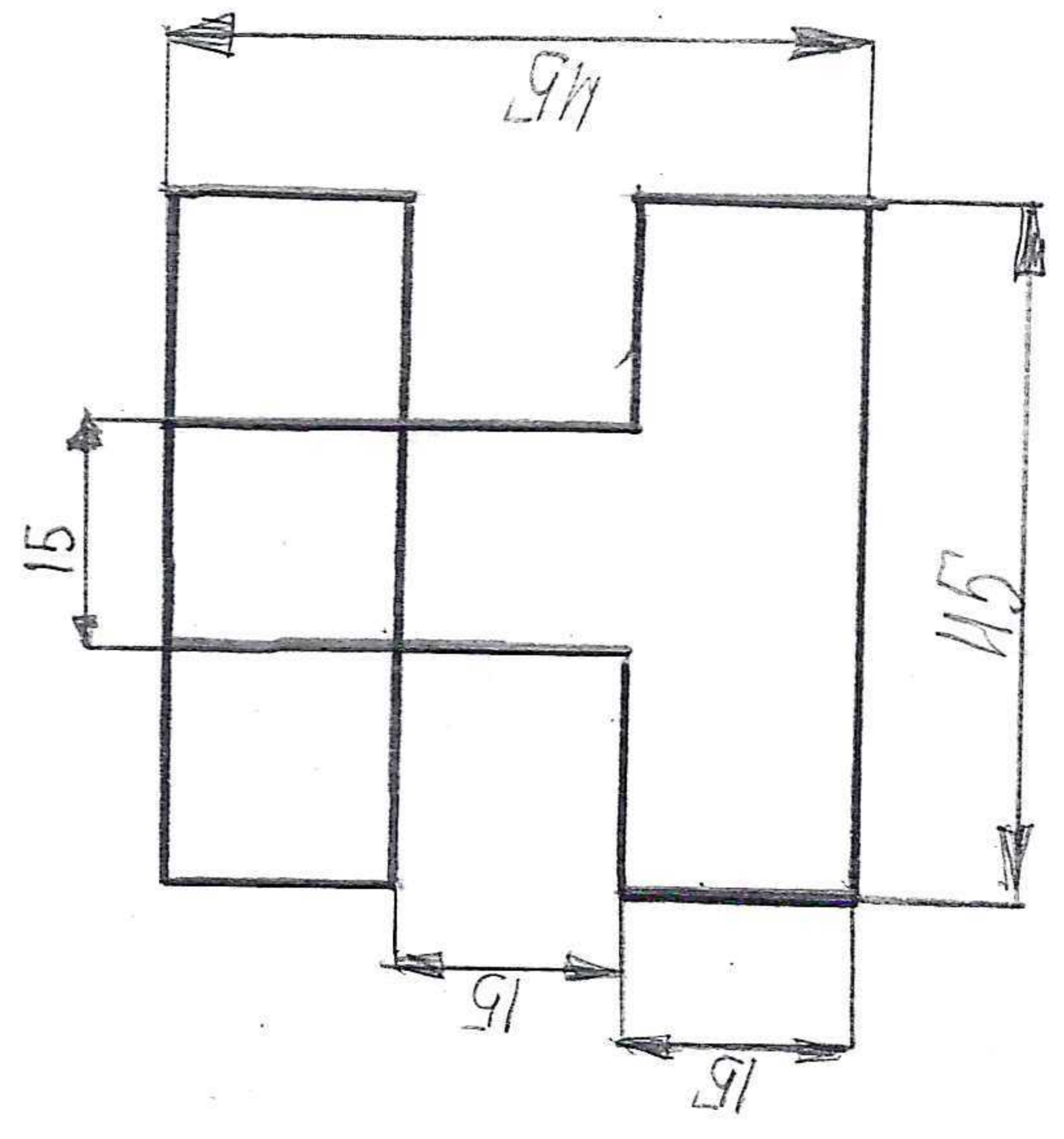
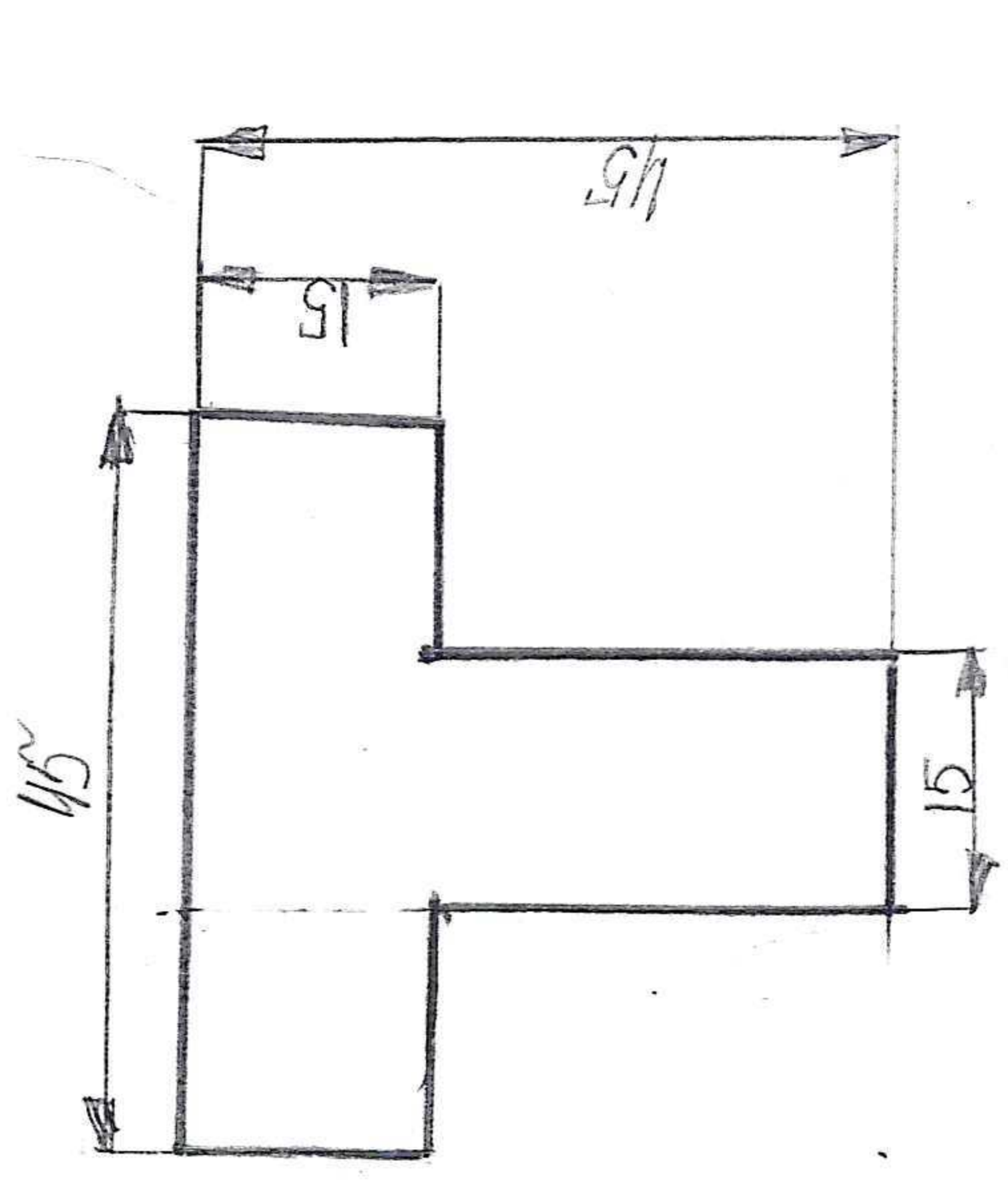
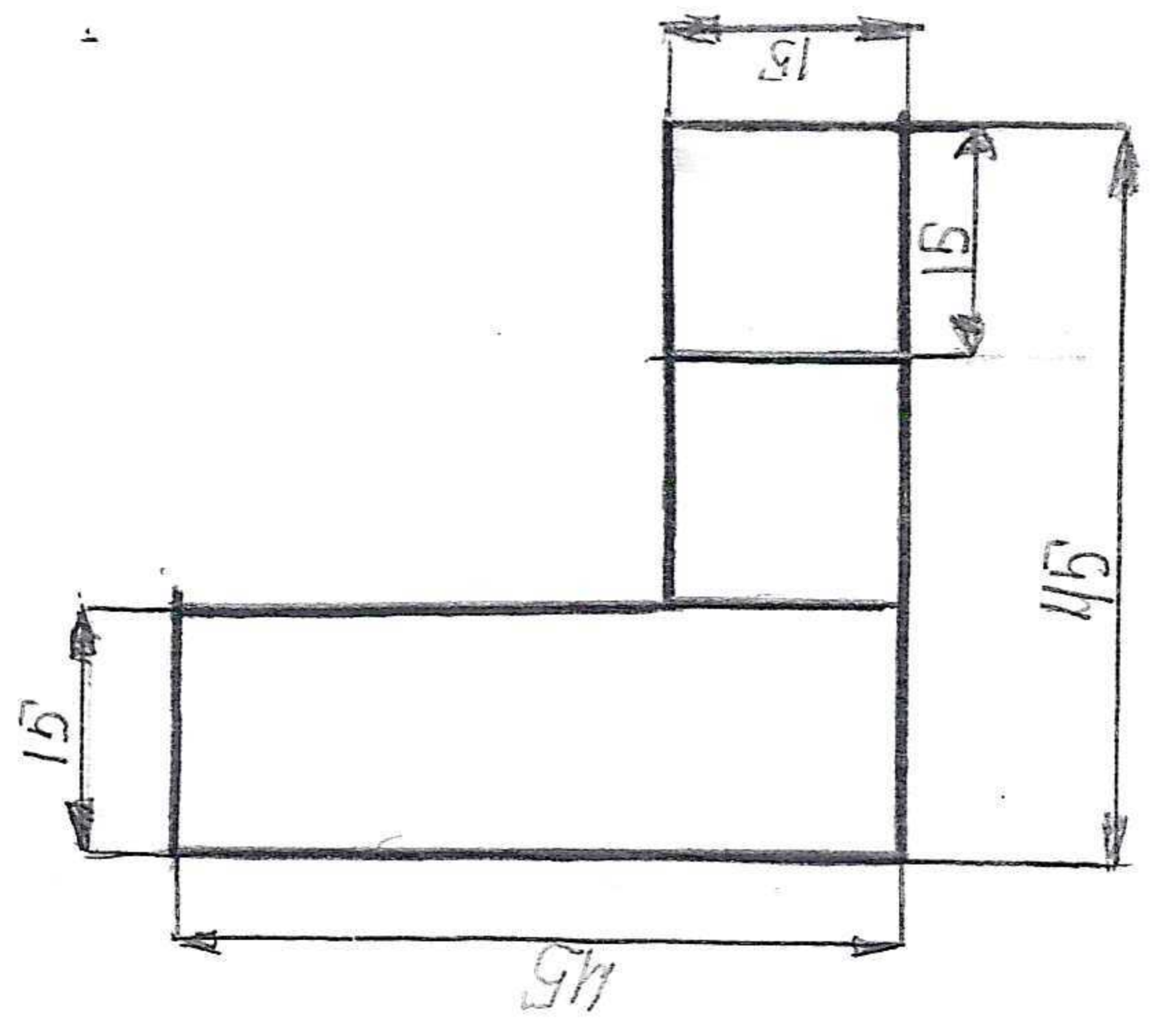

Чертил	13.12.18
Проверила	
Школа 30	